

Инструкция по сборке  
стеллажей серии СТФ /СТФУ  
В ЛИНИЮ

(Приложение к ПАСПОРТУ  
"Стеллажи металлические  
сборно-разборные серий СТФ и СТФУ"  
ТУ 9693-001-76628652-2011)

# Сборка базовой секции

**1.** На торцы стоек установить пластиковые подпятники  
 Две стойки с подпятниками соединить с полками.  
 Сборку с использованием крепежа и уголков жесткости проводить в горизонтальном положении.

по *схеме 1*

Потребность в крепеже и уголках

Наименование	Узел А	Узел В
Кол-во крепежа	6	2
Кол-во уголков жесткости	2	-

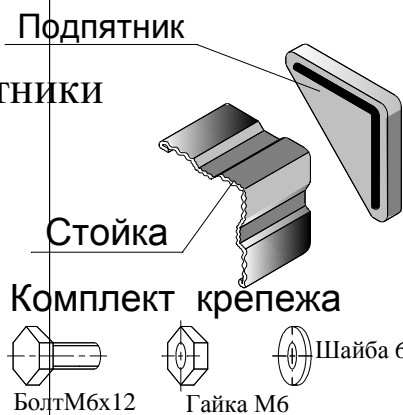

Комплект крепежа



Уголок жесткости

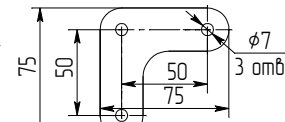

Узел А  
в собранном виде

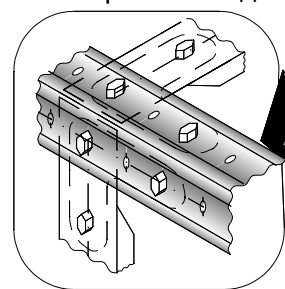

Узел А

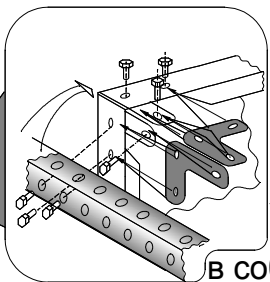

Узел В

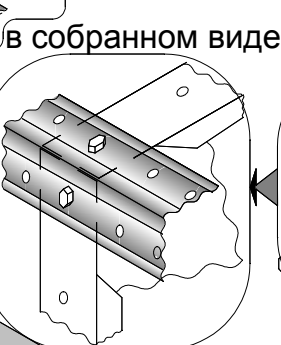

Узел В

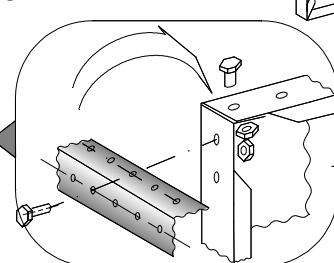

150max-  
максимально  
допустимая  
высота  
размещения  
нижних полок  
Подпятник

*Схема 1*

Перед сборкой стеллажа  
 угловые элементы  
 жесткости полки отогнуть  
 согласно представленному ниже эскизу

Узел С

Полка  
(вид снизу)

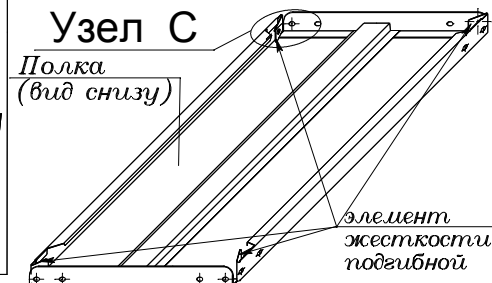

элемент  
жесткости  
подгибной

Узел С (увеличено)

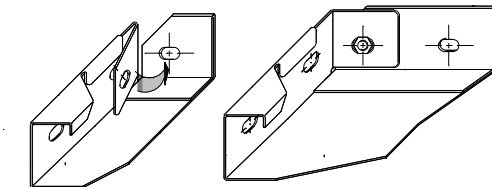

Начальное  
положение  
элемента.

элемент жесткости  
подогнут

**2.** Перекантовать  
 собранную конструкцию  
 Сверху аналогичным образом  
 подсоединить оставшиеся две стойки  
 . (см. схему 2)

**3.** Собранную базовую секцию стеллажа  
 перекантовать в вертикальное положение

*Схема 2*

# Схема сборки двухсекционного стеллажа

Типы секций, используемые при сборке стеллажа двухсекционного

Стеллаж конструктивно состоит из базовой и приставной секции.

Порядок сборки: 1. Сборка базовой секции

(см. схемы 1 и 2 на листе 1)

2. Сборка приставной секции (схема 3 - см. ниже)

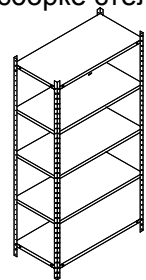

Тип 1  
(4 стойки)

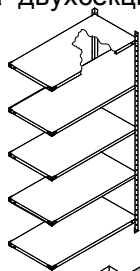

Тип 4  
(2 стойки)



Схема 3

**Узел E-схема соединения предпоследней снизу и сверху полок приставной секции со стойками с применением уголков жесткости**



Вид сверху на ярус с уголками жесткости

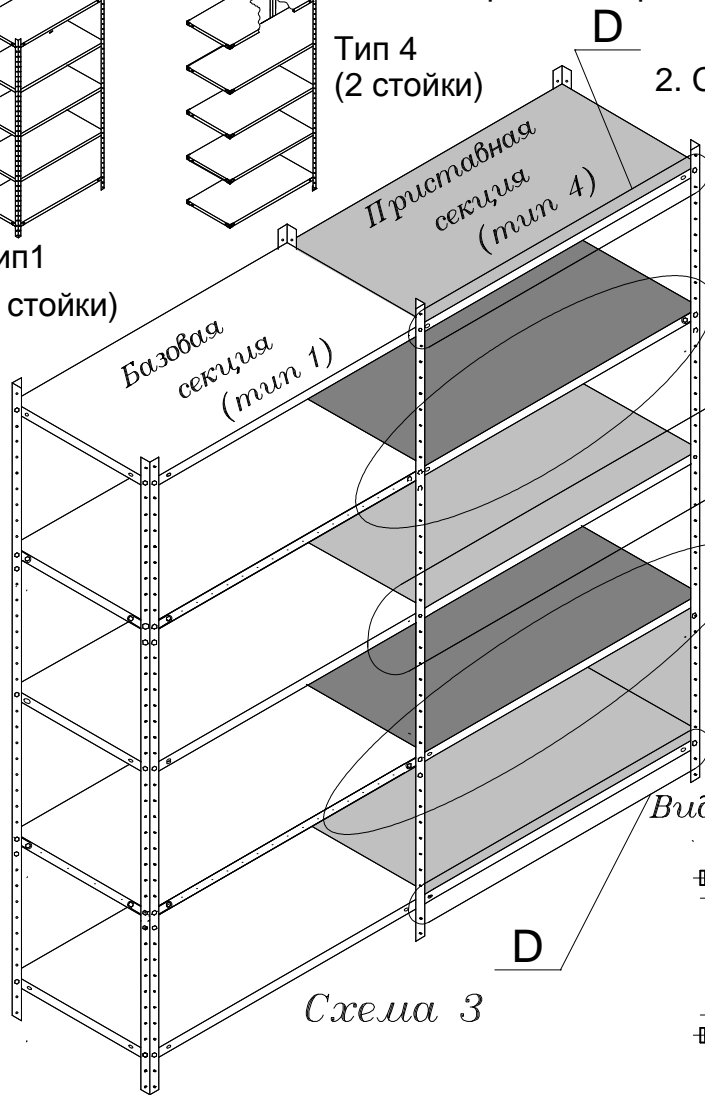
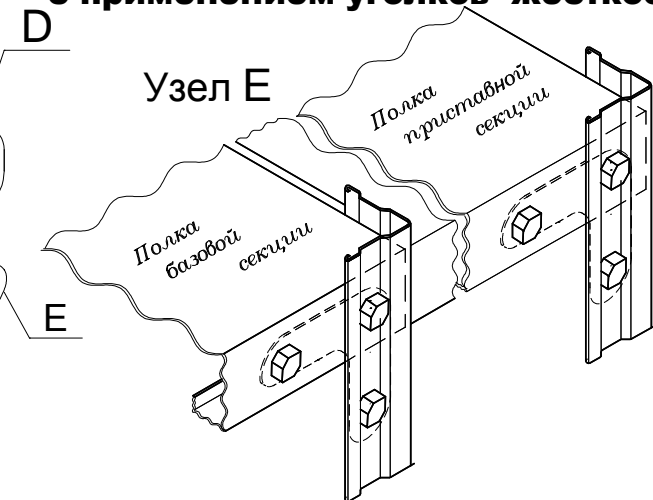
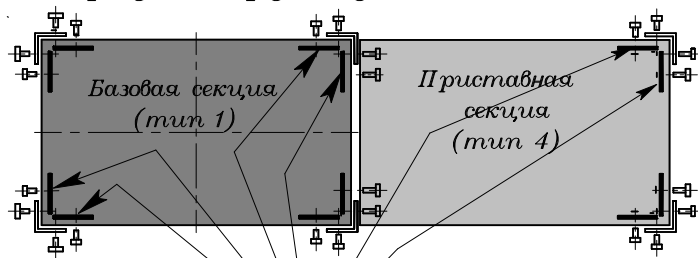

Уголок жесткости

**Узел D-схема соединения остальных полок приставной секции со стойками без применения уголков жесткости**

Вид сверху на ярусы без уголков жесткости

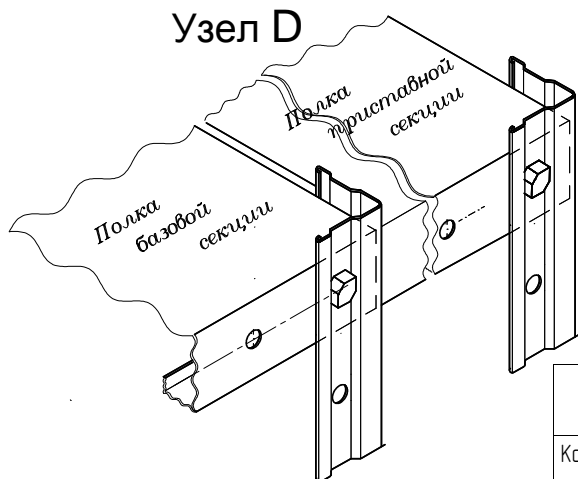
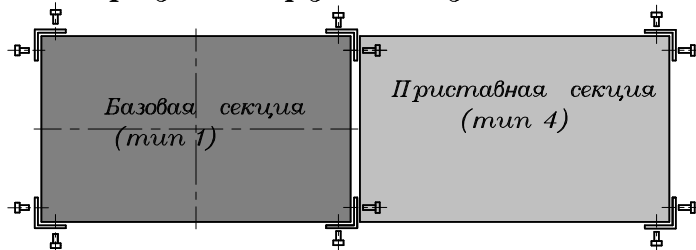

Узел D

**Потребность в крепеже и уголках жесткости на ярус стеллажа**

	Второй и предпоследний ярус полок		Остальные ярусы полок	
	Базовая секция	Приставная секция	Базовая секция	Приставная секция
Кол-во комплектов крепежа	16	8	8	4
Кол-во уголков жесткости	8	4	-	-

# Схема сборки трехсекционного стеллажа в одну линию

Типы секций, используемые при сборке стеллажа

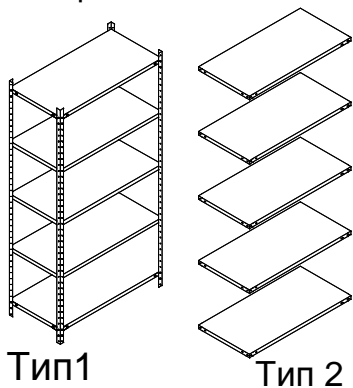

Стеллаж конструктивно состоит из двух базовых секций (тип 1) и одной промежуточной секции (тип 2).

Порядок сборки:

1. Собрать базовые секции (см. схемы 1 и 2 на листе 1). Разместить на одной линии на расстоянии длины полок секции типа 2.
2. В образовавшемся промежутке разместить полки секции типа 2. Для крепления использовать крепеж из комплектации секций типа 1

**Узел К- схема соединения предпоследней снизу и сверху полок промежуточной секции со стойками базовых секций с применением уголков жесткости**

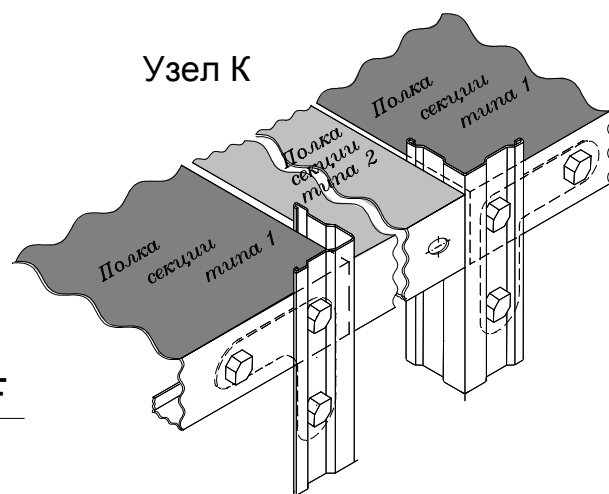
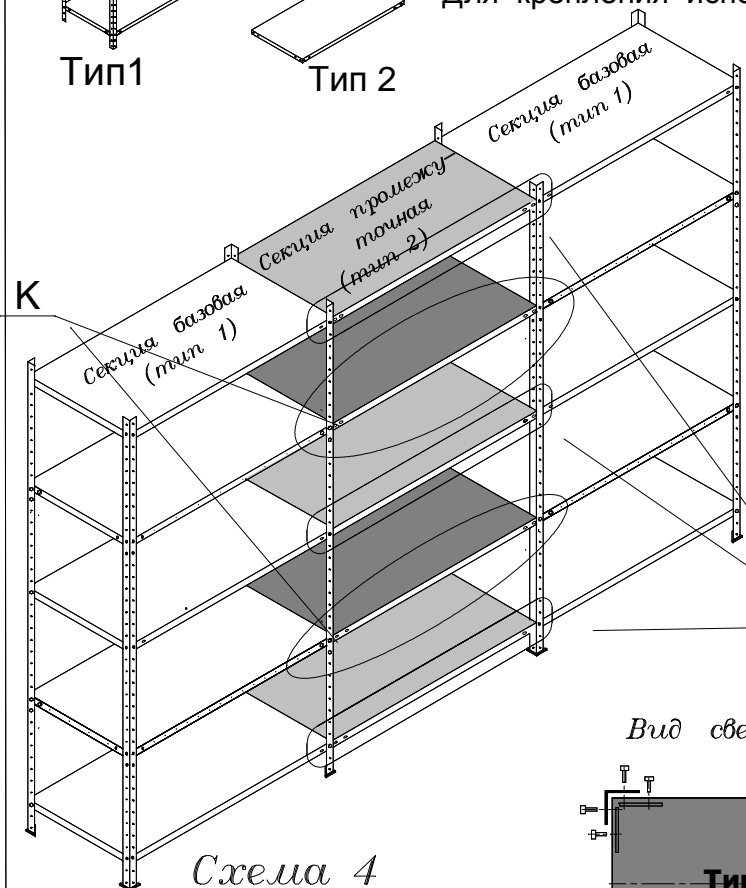

*Вид сверху на ярус с уголками жесткости*

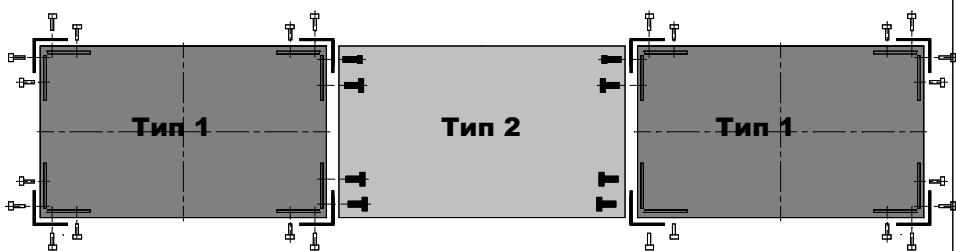

**Узел F- схема соединения остальных полок промежуточной секции со стойками базовых секций без применения уголков жесткости**

*Вид сверху на ярусы с полками без уголков жесткости*

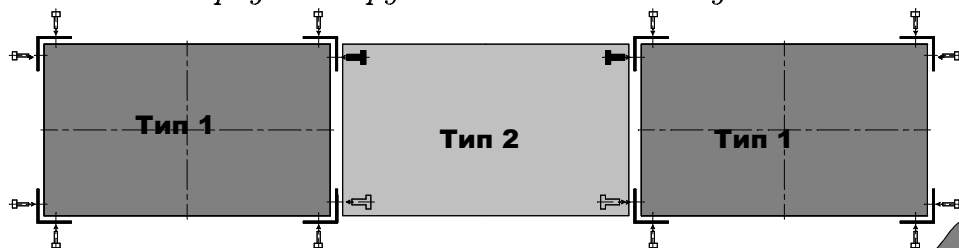

**Узел F**

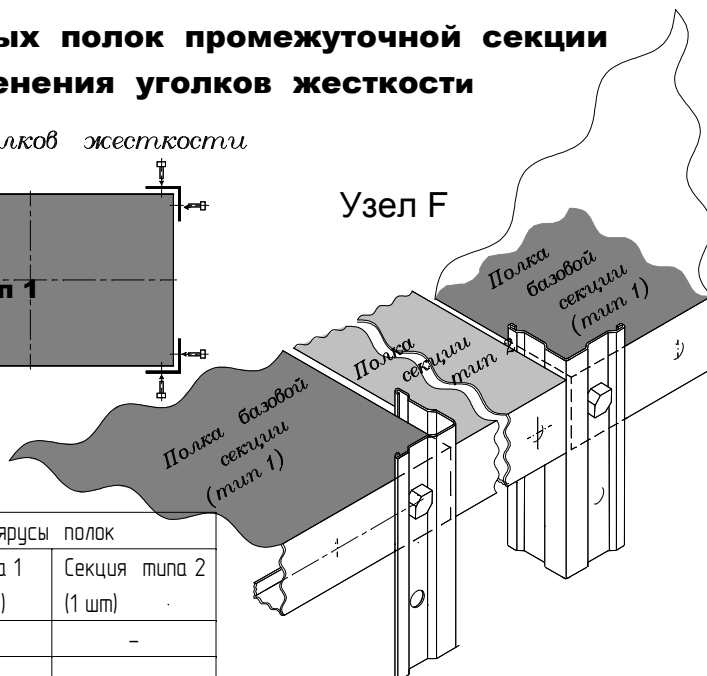

**Потребность в крепеже и уголках жесткости на ярус стеллажа**

	Второй и предпоследний ярус полок		Остальные ярусы полок	
	Секция типа 1 (две штуки)	Секция типа 2 (1 шт)	Секция типа 1 (две штуки)	Секция типа 2 (1 шт)
Кол-во комплектов крепежа	16x2=32	-	8x2=16	-
Кол-во уголков жесткости	8x2=16	-	-	-

# Варианты сборки многосекционного стеллажа в линию

(ярус полок с ребрами жесткости)

Типы секций,  
используемые  
при сборке  
стеллажа  
в линию

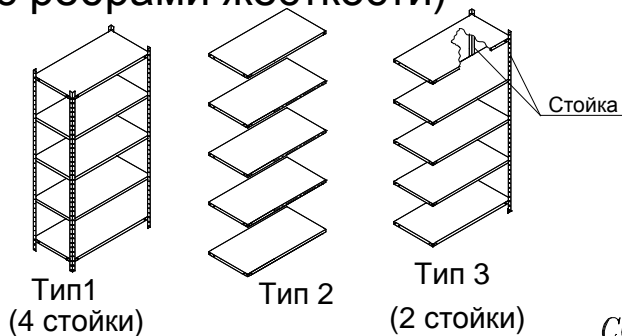

*Сборка односекционного стеллажа*

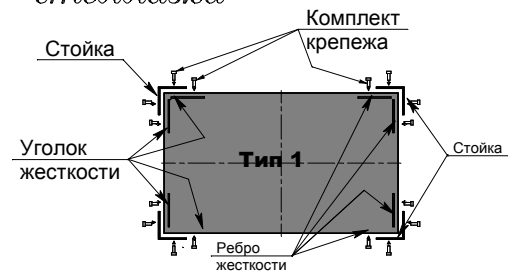

*Сборка двухсекционного стеллажа*

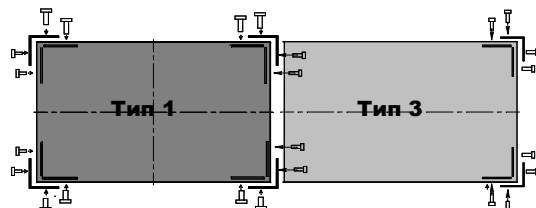

*Сборка трехсекционного стеллажа*

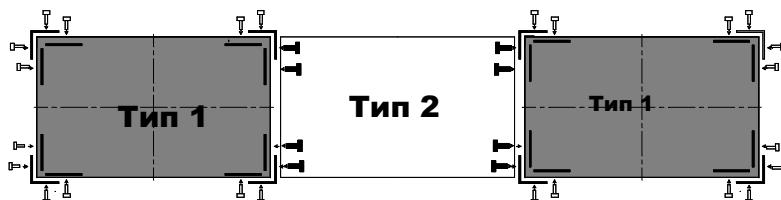

*Сборка четырехсекционного стеллажа*

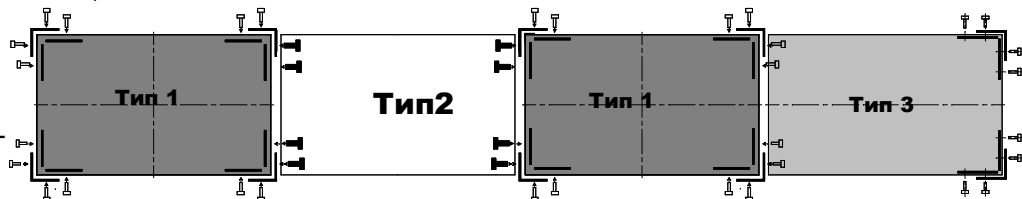

*Сборка пятисекционного стеллажа*

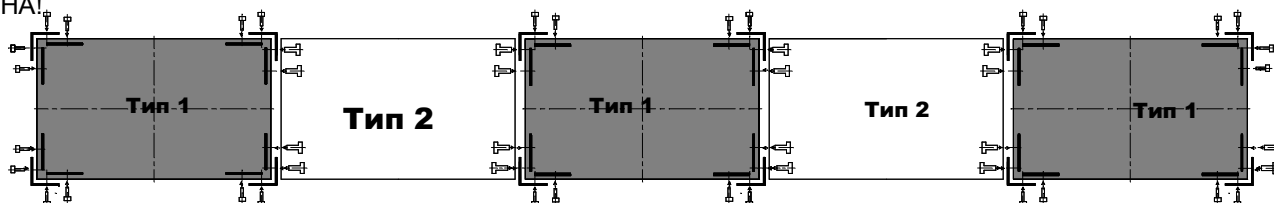

*Сборка шестисекционного стеллажа*

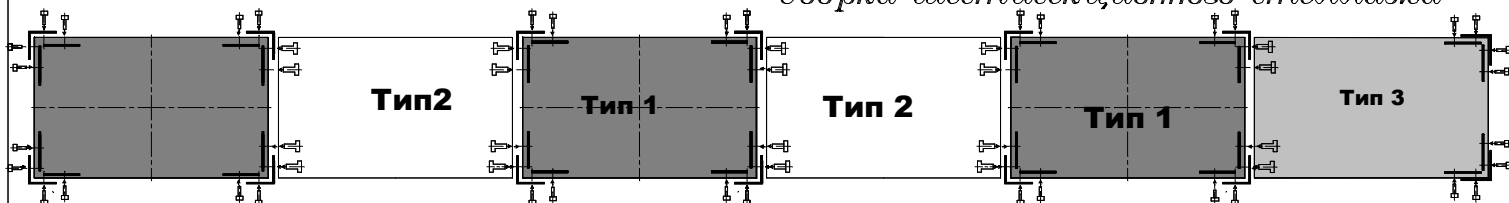

**Количество крепежа и уголков жесткости, обязательное для применения при формировании ярусов секций типа 1,2,3**

	<i>Ярусы секции</i>					
	Предпоследние снизу и сверху			Остальные		
	Тип секции		Тип секции	Тип секции		Тип секции
	1	2	3	1	2	3
Кол-во комплектов крепежа *	16	-	8	8	-	4
Кол-во уголков жесткости *	8	-	4	-	-	-

\* комплект крепежа и вид уголка жесткости представлены в разделе "Сборка базовой секции".

При сборке в линию использовать только комплектующие согласно представленной выше таблицы.

**ВНИМАНИЕ:** установка на предпоследних снизу и сверху ярусах уголков жесткости и крепежа согласно представленным схемам на всех секциях **ОБЯЗАТЕЛЬНА!**

## Детализация комплектующих стеллажа по типу секций

Количество секций стеллажа	Количество секций типа 1	Количество секций типа 2	Количество секций типа 3
3	2	1	-
4	2	1	1
5	3	2	-
6	3	2	1

Дальнейшее увеличение секций проводить по аналогии с представленными схемами сборки.

# Варианты сборки секций стеллажа в линию в два ряда (по ярусу полок с ребрами жесткости)

Типы секций, используемые при сборке стеллажа в два ряда.

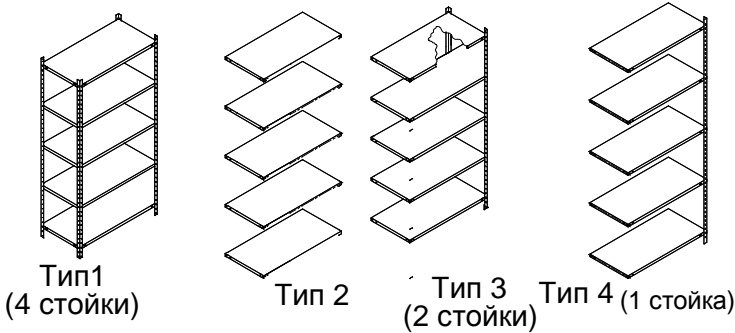

**Количество крепежа и уголков жесткости, обязательных для применения при формировании ярусов секций типа 1,2,3,4**

	Ярусы каждой секции:							
	предпоследние снизу и сверху				Остальные ярусы			
	Тип секции (по схеме).				Тип секции (по схеме)			
	1	2	3	4	1	2	3	4
Кол-во комплектов крепежа *	16	-	8	4	8	-	4	2
Кол-во уголков жесткости *	8	-	4	2	-	-	-	-

\* комплект крепежа (болтМ6х12, гайкаМ6, шайба6) и вид уголка жесткости представлены в разделе "Сборка базовой секции".

При сборке в линию использовать только комплектующие согласно представленной выше таблицы.

**ВНИМАНИЕ:** установка на предпоследних снизу и сверху ярусах уголков жесткости и крепежа согласно представленным схемам на всех секциях **ОБЯЗАТЕЛЬНА!**

Сборка двух секций в два ряда

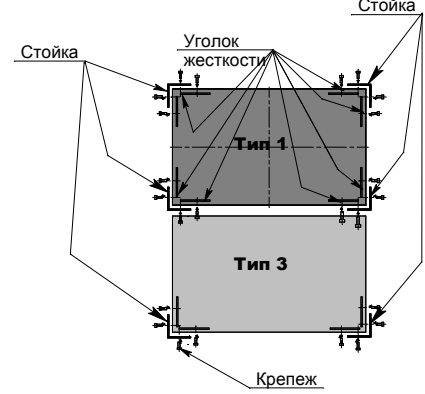

Сборка четырех секций в два ряда

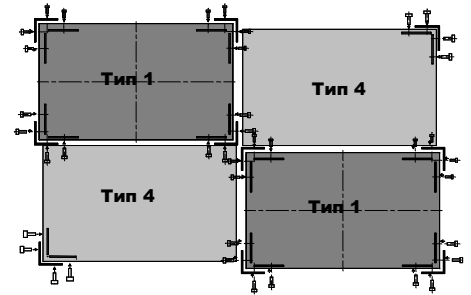

Сборка шести секций в два ряда

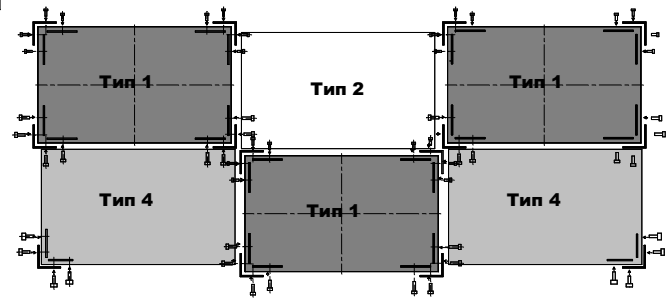

Сборка восьми секций в два ряда

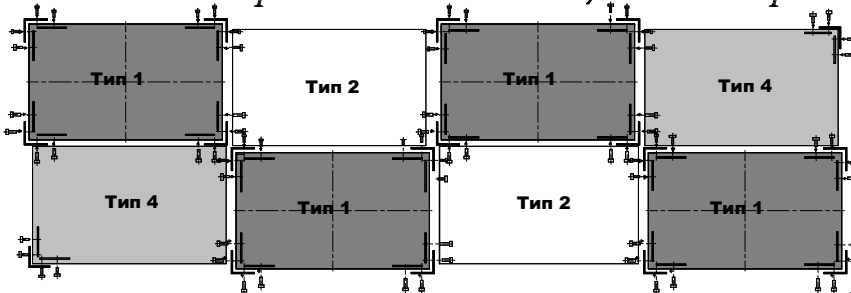

Общая схема сборки многосекционного стеллажа в два ряда

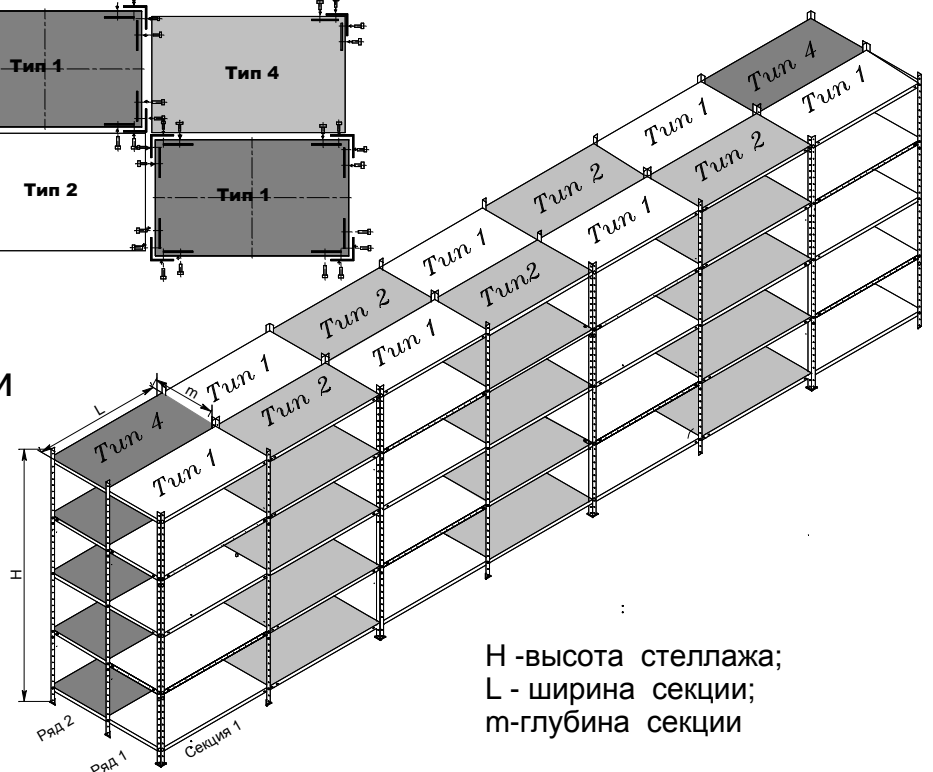

H - высота стеллажа;  
L - ширина секции;  
m - глубина секции